

2017 핸드 모터스포츠 페스티벌 규정집

- BMW M-TT(TIME TRIAL) -



HANDS
MOTORSPORT FESTIVAL

BMW M-TT(TIME TRIAL)

REGULATION BOOK

CONTENTS

1. BMW M-TT(TIME TRIAL) SCHEDULE
2. BMW M-TT(TIME TRIAL) PRIZE
3. BMW M-TT(TIME TRIAL) REGULATIONS
4. BMW M-TT(TIME TRIAL) VEHICLE REGULATIONS

대회 개최 일정 (RACE SCHEDULE)

개최일		개최 서킷
라운드	예선/결승	
제 1전	3/26	인제 스피디움 서킷 (폴코스)
제 2전	5/20 ~ 5/21	영암 인터내셔널 서킷 (상설)
제 3전	7/9	인제 스피디움 서킷 (숏코스)
제 4전	8/20	인제 스피디움 서킷 (폴코스)
제 5전	9/15 ~ 9/17	5전은 BMW M-TT 클래스를 운영하지 않음.
제 6전	10/29	인제 스피디움 서킷 (숏코스)

클래스 및 상금 (PRIZE)

각 대회 상금	
순위	상금
Target Time Trial	1,500,000원
Time Trial 1위	1,000,000원
Time Trial 2위	800,000원
Time Trial 3위	500,000원
총액	3,800,000원

※ 지급방법: 제 세금을 공제한 금액을 경기일로부터 10일 이내에 지급.

대회 경기 규정 (BMW M-TT REGULATIONS)

제 1조 - 대회

핸즈 모터스포츠 페스티벌 2017(HANDS MOTORSPORT FESTIVAL 2017) (이하 「시리즈」)는 본 레귤레이션북 규정, 대회특별규칙서 및 각 서킷 규정에 따라 개최된다.

제 2조 - 조직

1. 프로모터 및 오거나이저

- ① 명칭: 핸즈모터스포츠 (이하 「HM」)
- ② 주소: 서울특별시 영등포구 신길로 200-10, 2층 더베스트랩
- ③ 전화: 02-6426-0110
- ④ 팩스: 02-6442-0753
- ⑤ 홈페이지: www.handsmotorsport.com
- ⑥ E-메일: thebestlap@naver.com

2. 프로모터의 권한

- ① 경기 개최 및 개최 일시/장소의 결정/수정/취소의 권한
- ② 경기 클래스의 결정/수정/폐지의 권한
- ③ 경기 리버리킷의 제작/수정/배포의 권한
- ④ 참가 신청의 허가/거부의 권한
- ⑤ 참가 신청자에 대한 경기 출전의 허가/거부의 권한
- ⑥ 엔트리 번호, 피트 배정 등의 결정 권한
- ⑦ 대회조직위원회의 구성 (대회특별규칙서에 공시)
- ⑧ 시리즈 관련 미디어물의 저작권

3. 오거나이저의 권한

- ① 시리즈의 제 규칙에 대한 제정/집행/관리의 권한
- ② 시리즈의 경기운영의 권한
- ③ 경기심사위원회, 경기임원의 구성 (대회특별규칙서에 공시)
- ④ HM 지정부품/인증부품의 승인
- ⑤ 시리즈 참가차량의 인증

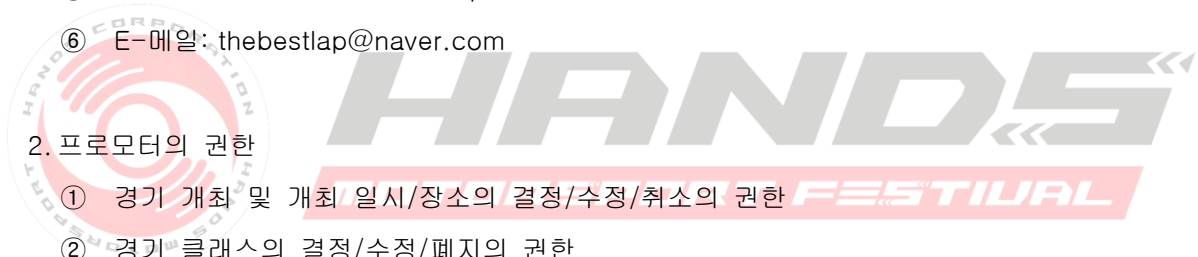

제 3조 - 규칙의 숙지 및 준수

참가자는 레이스의 제 규정 및 각 대회마다 정해진 제 규칙을 숙지하고 이를 준수하여야 하며, 대회 오거나이저 및 경기임원의 지시에 따른다.

제 4조 - 드라이버의 필요자격 및 필요장비

1. 필요자격

- ① 해당 서킷의 라이선스 소지자
- ② 대한민국 2종 이상의 운전면허증 또는 이에 준하는 국제자동차면허증 소지자
- ③ 자격미달자가 출전한 경우 경기심사위원회에 의해 실격 처리되고 기존 시리즈 포인트 전부를 박탈하며 출전 금지 시킬 수 있다.

2. 필요장비

- ① 4륜 레이스용 헬멧 (공인 기준: SNELL SAH2010 / SA2010),
(추가 허용기준 : FIA 8858-2010)
- ② 레이스용 글로브 (공인 기준: SFI 3.3 Level 5), (추가 허용기준 : FIA 8856-2000)
- ③ 긴팔 상의, 긴 바지, 운동화
- ④ 위 명시된 항목 이외에 안전장구도 가능한 권장한다.

제 5조 - 참가차량

차량은 시리즈 차량규정에 부합하여야 한다.

제 6조 - 경기 참가자의 준수사항

1. 경기 참가자 및 팀 크루는 질서 있게 행동하여야 한다. 참가자 상호 간은 물론 경기임원을 포함한 모든 관계자들에게 공격적이거나 모욕적인 언동을 취하는 행위는 엄격하게 금지한다. 이 조항을 위반하여 경기의 권위와 명예를 훼손하였다고 판단하는 경우 벌금, 훈계, 실격, 출전금지까지의 벌칙이 부여된다.
2. 경기 참가자는 자동차 경주 경기가 갖는 여러 가지 위험성을 인지하고 시리즈에 참가하는 것이다. 또한, 경기 참가자는 본인이나 본인 경기차량으로 인하여 발생하는 모든 사고에 대한 민·형사상의 책임이 본인에게 귀속됨을 인지하여야 하며, 사고 발생시 아래의 단체에 손해배상하여야 한다.

- ① 프로모터
- ② 협찬사
- ③ 대회조직위원회

3. 참가신청을 완료하고 엔트리 번호를 배정 받은 경기 참가자는 반드시 해당 대회에 참가하여야 한다. 참가가 불가능한 경우, 오거나이저에게 서면으로 사전 통보하여야 하며, 사전 통보하지 않는 경우 다음 대회의 참가 자격을 상실할 수 있다.

4. 경기 참가자는 대회 일정에 따라 메디컬 체크를 받아야 하며, 의료위원으로부터 경기 참가 승인을 득해야 한다.

5. 경기 참가자는 대회 일정에 따라 선수 브리핑을 받아야 하며, 경기심사위원장은 늦어도 결승 레이스의 시작 1시간 전까지 브리핑을 개최하여야 한다. 선수 브리핑에 참석 서명하지 않은 경기 참가자는 벌금, 훈계, 실격의 벌칙이 부여된다.

6. 대회 일정 중 음주를 금지하며, 흡연은 정해진 장소에 한하여 허용한다.

7. 서킷 내 애완동물을 반입하여서는 아니 된다.



제 7조 - 안전 규정 및 벌칙

1. 경기 참가자는 다음의 안전 규정을 준수하여야 한다. 이를 위반하는 경우 경기심사위원회의 심의 결과에 따라 훈계, 벌금, 타임 페널티, 순위 강등, 실격, 시리즈 포인트 박탈, 출전금지까지의 벌칙을 부여할 수 있다.

- ① 경기 규정에 부합하는 헬멧 등 모든 필요장비를 의무적으로 착용하여야 한다.
- ② 경기에 사용되는 모든 신호기 및 신호등을 준수하여야 한다.
- ③ 어떠한 경우에도 서킷을 역 주행 하여서는 아니 된다.
- ④ 타임 어택 중에는 왼쪽이나 오른쪽으로 추월할 수 있다.
- ⑤ 항상 서킷 본선을 이용하여야 한다. 서킷 가장자리의 흰색 실선을 넘지 않도록 해야 하며, 만약 1개 이상의 타이어가 서킷 본선에 접촉되어 있지 않으면 드라이버는 서킷을 이탈한 것이다. 타임어택 중 자동차가 서킷을 이탈한 경우 드라이버는 본선으로 다시 진입할 수 있으나, 서킷을 이탈한 드라이버는 경기심사위원회에 보고되며 해당 랩의 기록은 삭제 벌칙이 부여된다.
- ⑥ 고의적인 서행주행이나 사행주행, 또는 다른 드라이버를 잠재적으로 위험에 빠뜨리는 푸싱 행위는 허용하지 않는다. 상기 행위를 한 드라이버는 경기심사위원회에 보고되며, 실

격 처리된다.

- ⑦ 사고, 고장 등으로 인하여 경기 상황을 계속해서 유지할 수 없는 드라이버는 포기 의사를 가장 가까운 경기진행요원에게 보고하는 것으로써 리타이어(retire)할 수 있다. 또한, 가급적 서킷 출구에 가까운 지점에서 안전하게 견인될 수 있도록 노력하여야 한다.
- ⑧ 자동차가 피트 레인 밖에서 정지하였을 경우 다른 드라이버들이 방해 받거나 위험하지 않도록 최대한 빨리 이동하여야 한다. 드라이버에 의해 자동차가 움직이지 않는 경우 경기진행요원들은 이를 도와줄 의무가 있다. 단, 경기진행요원의 도움을 받아 경기에 다시 참여하는 경우 순위 상승 등 이익을 얻지 않아야 한다.
- ⑨ 서킷 상에서 자동차를 수리하는 것은 금지된다.
- ⑩ 서킷 상에서 자동차를 미는 것은 금지된다.
- ⑪ 드라이버와 경기진행요원을 제외하고는 누구도 피트 레인 상의 자동차에 손을 댈 수 없다. 또한 공식적인 경기 중단 시간을 제외하고 일시적이라고 할지라도 드라이버가 서킷 상에 자동차를 방치하는 경우 레이스 포기로 간주한다.
- ⑫ 경기 중 충돌이나 사고에 관련되었을 경우, 해당 참가자는 경기심사위원회의 동의 없이 서킷을 이탈할 수 없다.
- ⑬ 대회 일정 중 서킷 내의 시설에 출입하는 자는 대회조직위원회가 발급한 유효한 출입증을 패용하여야 한다.

2. 페널티 포인트 제도의 운영

경기임원이 위반 행위라고 판단하여 경기심사위원회가 벌칙(훈계를 포함)을 부과한 드라이버에게 해당 경기의 벌칙과는 별개로 HM이 아래와 같이 페널티 포인트를 부여한다.

- ① HM이 HANDS MOTORSPORT 홈페이지에 벌칙 내용을 공시한다.
- ② HM이 벌칙 내용을 고려하여 위험 행위에 해당한다고 판단한 페널티 1건에 대하여 페널티 포인트가 1점 부여되며, HM은 해당 내용을 공시한다.
- ③ 페널티 포인트는 참가한 경기마다 가산되며, 그 누적 건수로 해당 경기 포인트 감산 및 박탈이 실시된다.
 - 1) 페널티 포인트가 2점 누적된 드라이버는 해당 시즌에 획득한 합계 포인트 중 20포인트가 감산된다.
 - 2) 페널티 포인트가 3점 누적된 드라이버는 해당 시즌에 획득한 합계 포인트 전부가 삭감된다.
- ④ 상기 페널티 포인트는 시즌 개막과 동시에 리셋된다.

3. 차량 규칙 위반

드라이버는 본 차량규정 및 해당 서킷의 차량 규정을 준수하여야 한다. 이 조항을 위반하여 실격된 경우, 경기심사위원회의 심의 결과를 고려하여 해당 시즌에 획득한 시리즈 포인트 전

부를 박탈하고 영구적으로 출전 금지시킬 수 있다.

제 8조 - HM 리버리킷 공간

1. HM 리버리킷 공간의 제공 의무

참가자는 HM 및 각 협찬사를 위해 차량 외부 특정 부분을 'HM 리버리킷 공간'으로 제공하여야 한다.

2. HM 지정 리버리킷 부착 위치 및 각도는 10조 7항에 첨부한 「HM 지정 리버리킷 위치」와 같으며, 같은 위치에 다른 스티커를 부착할 수 없다. 또한, HM 지정 리버리킷에 대한 가공이나 훼손은 허용하지 않는다. 이를 위반하는 경우 출전 거부 또는 페널티 포인트를 부여할 수 있다.

3. 특정 광고 및 스티커의 거부

참가자는 참가자 본인이 부착한 특정 광고 및 스티커가 HM에 의해 거부될 수 있다는 점을 인지하고 있어야 한다. (예. 미풍양속을 저해하는 광고, 정치/종교적 광고, 대회 스폰서의 동종 브랜드/기업 광고, 기타 프로모터가 인정하지 않는 광고)

제 9조 - 엔트리 번호

1. 엔트리 번호는 오거나이저가 결정한다. 엔트리 번호는 매년 갱신하여야 하며, 기간 내에 신규등록 또는 갱신하지 않은 경우나 레이스에 2전 이상 참가하지 않는 경우, 그 엔트리 번호의 사용권은 상실된다.

2. 엔트리 및 엔트리 베이스는 HM의 지정품을 사용하여야 하며, 공식차량검사, 예선, 결승 레이스 때 부착한 상태여야 한다. 또한, 10조 7항에 첨부한 「엔트리 및 엔트리 베이스 위치 참조도」의 위치 및 각도대로 부착하여야 하며, 다른 장소에 부착할 수 없다.

3. 참가자에게 배포하는 엔트리 및 엔트리 베이스는 원칙적으로 1세트이다. 그 이상으로 필요한 경우, 오거나이저가 필요하다고 인정하는 경우에 한하여 유상으로 배포한다.

4. 엔트리 번호 「001」은 2016년 시리즈 챔피언이 다음 시즌에 사용할 권리를 소유하며, 그 권리를 행사하게 되면 2016년 사용한 엔트리 번호의 사용권은 다음 시즌으로 유예된다. 또한 「000」은 사용할 수 없다.

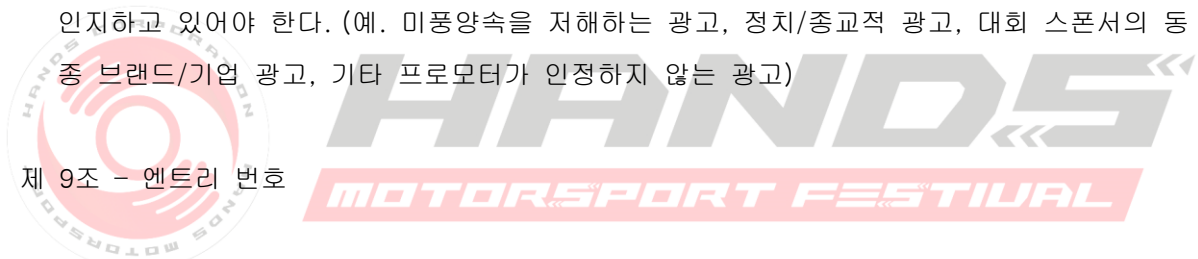

제 10조 - 참가신청

1. 참가신청 방법

- ① 신청 접수기간에 각 드라이버/차량은 HANDS MOTORSPORT 홈페이지에 필요사항을 기입하여 가 신청한다.
- ② 선착순으로 참가의사를 확인하여 접수한 후 경기운영대행사가 확인 메일을 회신한다.
 - 1) 참가 가능한 대수를 초과하는 경우 참가할 수 없는 경우가 발생할 수 있음
- ③ 경기운영대행사가 확인 메일을 보내면 본 신청을 할 수 있다.
- ④ 참가신청 시 제출하는 서류의 공간을 채워서 신청기간 내에 도착하도록 경기운영대행사에게 이메일을 보내고 대회 참가비를 신청기간 내에 지정 계좌로 입금한다.
- ⑤ 경기운영대행사가 참가비의 입금을 확인함으로써 참가신청이 완료된다.

2. 참가비(①+②)

BMW M-TT	①참가비	②시설물 공동 부담액
매 경기당	100,000원	30,000원

3. 참가비(①+②) 입금계좌: 하나은행 217-910385-45907 더베스트랩

4. 참가 신청 시 제출하는 서류

- ① 참가 신청서 (참가신청기간 내 제출)
- ② 참가 서약서 (드라이버 브리핑 입장 시)
- ③ HM 프로필 시트

5. 참가신청서 관련 문의 (참가신청서류 보내실 곳)

핸즈 모터스포츠 페스티벌 2016 경기운영대행

주소: 서울시 영등포구 신길4동 214-44 2층 더베스트랩

E-MAIL : thebestlap@naver.com / TEL : 02-6426-0110

6. 참가신청기간

- ① 접수마감일 이후 신청/입금하는 경우 50%의 지연수수료가 부과된다.
- ② 참가신청의 취소/환불은 접수마감일까지 가능하며, 접수마감일 이후 납부한 참가비는 환불하지 않는다.

대회	개최장소	접수시작일	접수마감일
제 1전	인제 스피디움 서킷 (폴코스)		
제 2전	영암 인터내셔널 서킷 (상설)		
제 3전	인제 스피디움 서킷 (숫코스)		
제 4전	인제 스피디움 서킷 (폴코스)		
제 5전	영암 인터내셔널 서킷 (상설)	5전은 BMW M-TT 클래스를 운영하지 않음.	
제 6전	인제 스피디움 서킷 (숫코스)		

7. HM 지정 리버리킷/패치 위치 (엔트리 및 엔트리 베이스 위치 참조도)

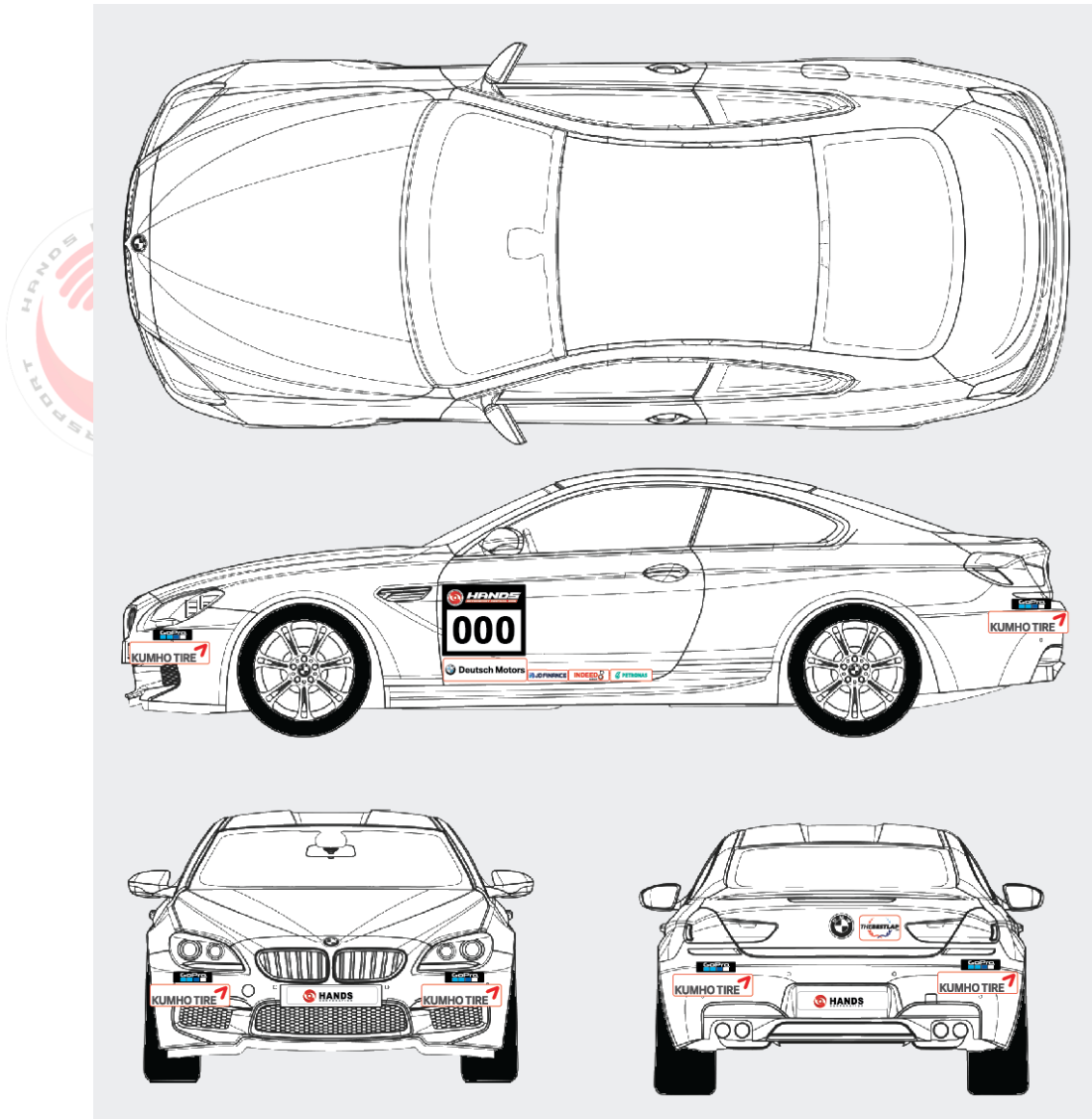

제 11조 - 각 대회 개최장소/일정, 레이스 거리, 결승출주 대수

1. 일요일(타임 어택)

경기운영 방식에 결승출주 대수 변경될 수 있음

대회	개최장소	개최일	결승출주대수
제 1전	인제 스피디움 서킷 (풀 코스)	3/26	
제 2전	영암 인터내셔널 서킷 (상설)	5/20 ~ 5/21	
제 3전	인제 스피디움 서킷 (숏 코스)	7/9	
제 4전	인제 스피디움 서킷 (풀 코스)	8/20	
제 5전	영암 인터내셔널 서킷 (상설)	9/15 ~ 9/17	5전은 BMW M-TT 클래스를 운영하지 않음.
제 6전	인제 스피디움 서킷 (숏 코스)	10/29	

제 12조 - 차량의 교환

1. 차량검차 이후에 차량 교환은 어떠한 경우에도 허용하지 않는다.

제 13조 - 엔진 수리 및 교환

1. 차량검차 이후에 엔진의 봉인 제거를 필요로 하는 수리는 허용하지 않는다.

제 14조 - 대회 기간 중의 엔진 교환

1. 대회 기간 중의 엔진 교환은 어떠한 경우에도 허용하지 않는다.

제 15조 - 대회 기간 중의 트랜스미션 교환 및 작업

1. 차량검차 이후에 트랜스미션 교환 및 트랜스미션 탈착, 본체의 분해를 수반하는 작업은 허용하지 않는다.

제 16조 - 대회 기간 중의 디퍼렌셜 교환 및 작업

1. 차량검사 이후에 디퍼렌셜 교환 및 디퍼렌셜 탈착, 본체의 분해를 수반하는 작업은 허용하지 않는다.

제 17조 - 타이어

1. 타이어의 수량은 제한하지 않는다.

제 18조 - 연료

1. 경기 차량이 대회 참가 시 사용하는 연료는 일반적인 주유소에서 판매되는 자동차용 연료를 사용한다.

제 19조 - 에어백 퓨즈의 제거

1. 공식차량검사 시작 전까지 에어백 퓨즈를 제거하여야 한다. 또한, 경기 중에도 항상 그 상태를 유지하여야 한다. 일반적으로 주행 시에는 자발적으로 에어백 퓨즈를 재 장착하여야 한다.

제 20조 - 공식차량검사(1차 검차)

1. 경기참가차량은 대회 일정에 따라 공식차량검사를 받아야 하며, 대회기술위원회에 차량등록증을 제시하여야 한다. 대회기술위원회로부터 합격 승인을 득하지 못한 경우, 경기심사위원회에 보고되며 출전을 금지시킬 수 있다.
2. 공식차량검사 시 해당 차량은 대회조직위원회가 지급한 트랜스폰더를 지정된 위치에 부착한 상태여야 한다.

제 21조 -경기 방식

1. 공지된 시간만큼 오픈 게이트로 진행한다.

제 22조 - 피트인, 코스인

1. 피트로 진입하려는 차량은 코스 상에서 방향지시 등으로 피트인 의사를 밝혀야 하며, 피트로

드의 규정속도(60km/h 이하)를 준수하여야 한다. 과속 1회당 벌금 7만원을 부과하며 추가 페널티를 부여할 수 있다.

2. 코스로 진입하려는 차량은 피트로드 출구의 신호등을 따라야 한다. 또한, 피트로드 출구부터 코스의 안전경계선(백색실선)까지 방향지시 등을 유지하여 코스인 의사를 밝혀야 하며, 안전경계선(백색실선)을 침범하거나 횡단 주행하여서는 아니 된다.

3. 차량은 피트로드를 따라 주행하여야 하며, 작업구역 및 피트로드와 작업구역 사이의 안전지대를 주행하여서는 아니 된다.

4. 피트로드에서 지정된 작업구역으로 또는 그 반대로 횡단하여 진출입할 때 피트인 또는 코스인하는 다른 차량을 서로 주의하여야 하며 다른 차량의 주행을 방해하여서는 아니 된다. 단, 피트인하는 차량은 코스인 하려는 차량보다 우선권을 갖는다.

5. 피트인하여 지정된 작업구역에 정지한 차량 및 드라이버는 피트인 또는 코스인하는 다른 차량을 방해하여서는 아니 된다.

6. 피트로드 및 작업구역에서 동력 후진하여서는 아니 된다.

7. 피트에서 재출발할 때 엔진 시동이 안 되는 경우 차량을 밀어서 출발할 수 있으나 피트 스타트의 라인을 넘어서는 아니 된다.

8. 시동에 실패한 차량은 후진할 수 없으며 리타이어(retire)하여야 한다.

제 23조 - 경기의 중단

1. 경기(위원)장이 사고, 기상, 기타 상황 등 위험 요인으로 인하여 레이스를 중단하여야 한다고 판단하는 경우, 메인 포스트에 적색 기를 발령하도록 지시할 수 있으며 그와 동시에 모든 포스트에서 적색 기를 발령하는 것으로써 타임어택은 중단된다.

제 24조 - 타임 어택의 종료

1. 타임 어택 시간이 종료됨과 동시에 경기 종료 신호를 진동 발령한다.

2. 경기 종료 신호가 공지된 타임 어택 시간의 종료 전에 미리 발령되는 경우, 그 사유에 관계 없이 해당 레이스는 종료된다.

3. 동시 도착(Dead Heat)한 경우, 해당 순위를 복수 처리하고 대회의 상금/포인트를 1/N하여 부여한다. 또한, 어떤 경우에도 재경기는 하지 않는다.

제 25조 - 차량 보관 (차량의 장외 반출 금지)

1. 경기 차량은 예선 및 결승 종료 후에 대회경기임원에 의해 한시적으로 보관될 수 있다. 경기 참가자는 차량보관 해제 후에 차량정비를 할 수 있다.
2. 경기 차량은 공식차량검사(1차 검차)를 받은 시점부터 레이스 종료 후에 최종차량검사(2차 검차)를 받을 때까지 해당 패독의 장외로 반출할 수 없다.
3. 대회 기간 중에 리타이어한 경우, 리타이어 사실을 보고 접수한 후에 최종차량검사(2차 검차)를 하여야 하며 차량의 반출은 허용하지 않는다.

제 26조 - 차량 정비

대회 기간 중에 허용되는 차량 정비는 아래와 같다. 단, 대회기술위원장의 허가가 있는 경우에 예외가 있을 수 있다.

1. 엔진 오일, 트랜스미션 오일, 디퍼렌셜 오일의 점검, 보충, 교환.
2. 브레이크 점검, 브레이크 액 / 클러치 액의 점검, 보충, 교환, 에어블리딩 작업.
3. 냉각수 점검, 냉각수 보충,
4. 배터리 점검, 증류수 보충,
5. 휠, 타이어의 청소.
6. 타이어 공기압 점검, 조정,
7. 휠 장착 상태의 검사, 체결 확인.
8. 워셔액 점검, 워셔액 보충.

9. 가솔린 급유. (단, 공식차량검사 시작 시부터 레이스의 종료 시까지 서킷 패독의 장외로 차량을 반출할 수 없음)

10. 각종 스티커의 교환.

11. 상기 항목 이외에 차량으로부터 부품 탈착을 수반하지 않는 각 부분의 청소.

제 27조 - 최종차량검사(2차 검차)

1. 모든 참가차량을 대상으로 결승 레이스 이후의 차량보관 중에 일반도로의 안전 운행이 가능한지 확인하기 위하여 최종차량 검사를 실시한다. 결승 레이스의 상위권 차량을 대상으로 하는 의무 검차를 포함하며, 향의 검차를 병행할 수도 있다.

2. 결승 레이스 이후의 차량보관 중, 대회경기임원의 입회 하에 지정된 검사원이 오거나이저가 지정한 장소에서 실시한다.

3. 공식 예선을 통과 못한 차량, 결승 레이스에 출전 못한 차량, 리타이어한 차량도 대회경기임원의 지시에 따라 최종차량검사를 받아야 한다.

4. 최종차량검사 항목: 검사개소는 아래와 같다.

- ① 차체 외판
- ② 조향 장치
- ③ 제동 장치
- ④ 주행 장치
- ⑤ 완충 장치
- ⑥ 동력 전달 장치
- ⑦ 전기 장치
- ⑧ 원동기
- ⑨ 배기계
- ⑩ 등화 장치 / 방향 지시기
- ⑪ 경음기 / 와이퍼 / 워셔액 분사장치
- ⑫ 에어컨 / 오디오의 작동 여부
- ⑬ 에어백 퓨즈의 장착 여부

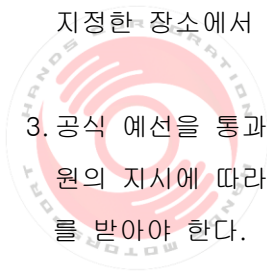

⑭ 기타 경기 주행에서 이상이 있었던 곳

5. 검사의 합격 여부에 따른 처리

- ① 최종차량검사에서 일반도로의 주행에 부적합하다고 판정된 차량은 오거나이저의 지시에 따라 목적지까지 캐리어카로 이동하여야 한다. (캐리어카 준비 및 비용은 해당 참가자 부담) 목적지는 차량소유자/사용자의 차고지 또는 차량정비공장이어야 한다.
- ② 검사에서 불합격 요소가 지적된 차량은 해당 부분의 수리 및 정비 작업이 완료되었음을 증명하는 서면, 자료, 사진 등을 오거나이저에게 제시하지 않으면 다음 레이스에 참가할 수 없다.
- ③ 최종차량검사의 합격 여부에 관계없이 경기 이후 일반도로를 주행하는 과정에서 차량 고장이 발생할 수 있으며, HM은 그에 대한 책임을 지지 않는다.

6. 검사를 받지 않은 경우의 처리

- ① 참가차량이 최종차량검사를 받지 않은 경우, 해당 경기 성적이 말소됨과 동시에 해당 참가자, 드라이버 및 차량의 시리즈 참가를 허용하지 않는다. 입상 차량의 경기 성적이 본 항목에 의해 말소된 경우 후순위 차량의 순위는 변동되지 않는다.

7. 항의 검차

- ① 항의 검차의 신청자는 소정의 검차 수수료를 오거나이저에게 선납하여야 하며, 신청자 또는 그 위임자는 검차 전 과정을 참관할 수 있다.
- ② 대회기술위원장은 신청 항목의 작업 난도에 따라 검차 시점을 연기하거나 장소를 변경할 수 있다.

BMW M-TT	항의 검차 수수료	기타 사항
항목 1개 기준	500,000원	ECU에 대한 항의 검차는 수용하지 않음

- ③ 검사에서 규정 위반의 요소가 지적된 차량은 해당 부분의 수리 및 정비 작업이 완료되었음을 증명하는 서면, 자료, 사진 등을 오거나이저에게 제시하지 않으면 다음 레이스에 참가할 수 없다.
- ④ 항의 검차 수수료는 규정 위반의 사실이 있는 경우 검차 신청자에게 반납한다. 위반 사실이 없는 경우 반납하지 않는다.

제 28조 - 기자회견 및 시상식

- 1. 대회조직위원회는 경기 종료 후 경기 참가자 전원의 참석을 요구하는 기자회견을 실시할 수 있으며, 경기의 결과를 토대로 참가자를 대상으로 하는 기자회견을 실시할 수 있다.

2. 타임 트라이얼 및 타겟 타임 트라이얼에서 시상하게 된 경기 참가자는 검차장에서 인터뷰에 응하여야 한다.

3. 시상하게 된 경기 참가자는 시상식에 참석하여야 하며, 시상식 후 인터뷰 및 기자회견에 응하여야 한다.

4. 본 조의 기자회견, 인터뷰, 시상식 규정을 이행하지 않는 경기 참가자에게는 벌금을 부과할 수 있다

제 29조 - 항의

1. 경기 참가자는 경기/심사/검사 결과 등이 부당하다고 판단하는 경우 절차에 따라 항의할 수 있다. 단, 특정 참가자에 대한 출전 거부 관련 항의는 수용하지 않는다.

2. 항의 신청하는 경우, 오거나이저에게 항의 수수료를 납부하고 경기(위원)장에게 항의 내용을 작성하여 서면 제출해야 한다.



구분	심사 항의 수수료
클래스 공통	500,000원

3. 항의 신청 가능 시간

구분	가능 시간
공식 기록의 결과 타임 어택 중 규정 위반 사항 타임 어택 중 기타 부정 행위	공시 시점으로부터 30분 이내
차량검사의 결과	즉시

4. 경기심사위원회는 항의 내용에 대한 심사 결과를 해당 신청자에게 구두 통지한다. 단, 심사 결과 통지는 연기될 수 있다.

5. 항의 수수료는 대회심사위원회로부터 항의가 인정되는 경우에 한하여 반환되며, 인정되지 않는 경우 반환하지 않는다.

제 30조 - 본 규정에 명시되어 있지 않은 항목

1. 본 규정에 명시되어 있지 않은 모든 항목은 대회 특별규칙서 또는 공식 통지하여 알린다. 또한, 본 규정의 변경과 해석은 HANDS MOTORSPORT 홈페이지에 공시한다.



HANDS
MOTORSPORT FESTIVAL

대회 차량 규정 (BMW M-TT VEHICLE REGULATIONS)

참가차량

1. 참가차량은 「BMW M 시리즈」를 기본으로 한다. 합법적인 도로주행이 가능하여야 하고 유효한 차량등록증이 있어야 한다. 승차정원 변경은 허용하지 않는다.

규정정의

1. 지정부품 : HM이 사용을 의무화한 부품. 지정부품 이외의 사용은 순정부품이라도 허용하지 않는다.
2. 인증부품 : HM이 사용을 인정하는 부품. 인증부품 이외의 순정부품의 사용을 허용한다.
3. HM이 허용하여 차량규정에 명시되어 있는 경우를 제외한 지정부품 및 인증부품의 가공, 변경 등의 개조는 허용하지 않음.

제 1조 - 안전 규정

개조 및 부가물의 설치 등에 대하여 대회기술위원장이 안전하지 않은 차량으로 판단하는 경우, 그 지시에 따라야 한다.

1. 안전 벨트

- ① 경기용 및 순정 벨트의 사용이 모두 가능하다. (안전상의 이유로 경기용 벨트를 권장)
- ② 4점식 이상의 안전 벨트는 경기 중에만 사용하여야 한다. 일반도로 주행 시 순정의 안전 벨트를 사용하여야 한다.

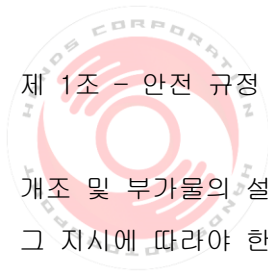

HANDS

경기용 안전 벨트의 차체측 설치 위치

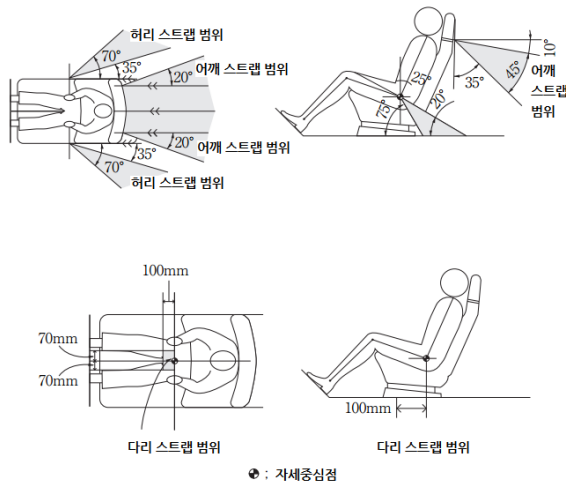

어깨 스트랩의 레이아웃

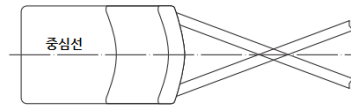

2. 소화기

- ① 소화기 설치는 의무가 아니다. (안전상의 이유로 소화기 설치 권장)
- ② 소화기 설치는 조수석 아래, 브라켓을 이용하여 단단히 고정하여야 한다.

3. 롤 케이지

- ① 롤케이지 설치는 의무가 아니다.
- ② 롤케이지 설치는 내장제 탈거를 최소한으로 하며, 공도 운행 시 안전상의 문제가 없어야 한다.

4. 서킷 브레이커

- ① 설치를 허용하지 않는다.

5. 견인용 스트랩

- ① 프론트, 리어 모두 견인용 스트랩을 의무적으로 사용하여야 한다.
- ② 견인용 스트랩은 경기 중에만 장착하여야 한다. 일반도로 주행 시 탈거하여야 한다.

엔진에 공급되는 연료는 인젝터를 통해서 하고 배기포트 및 그 이후의 점화는 금지한다.
엔진 실린더 내부용적의 개조는 금지한다.

제 4조 - 전기 계통

1. ECU

- ① 데이터의 수정, 칩 튜닝을 허용한다. 단,公道주행에 문제가 없으며, 대회기술위원장이 안전하지 않은 차량으로 판단하는 경우, 그 지시에 따라야 한다.

제 5조 - 흡배기계

1. 에어크리너

- ① 가공, 변경 등의 개조를 허용한다.

2. 흡기/배기 매니폴드 및 촉매

- ① 가공, 변경 등의 개조는 허용한다.

3. 머플러 및 배기관

- ① 배기 시스템의 가공, 변경을 허용한다.
- ② 배기음은 최대 110dB로 제한한다.
- ③ 해당 항목에 대한 구조변경을 마쳐야 한다.

4. 배출가스

- ① 완전 난기의 아이들링 상태에서 CO: 1%, HC: 300ppm을 초과하지 않아야 한다.

제 6조 - 냉각 계통

1. 라디에이터

- ① 라디에이터 본체의 추가 및 가공, 변경 등의 개조를 허용한다.

2. 써모 스탯

- ① 가공, 변경 등의 개조는 허용한다.

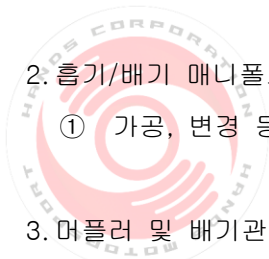

3. 오일 쿨러

- ① 가공, 변경 등의 개조를 허용한다.

4. 인터쿨러

- ① 가공, 변경 등의 개조를 허용한다.

제 7조 - 새시

1. 전장 및 전폭

- ① 변경은 허용하지 않는다.

2. 러버 마운트 및 부상

- ① 가공, 변경 등의 개조를 허용한다.

제 8조 - 구동계

1. 클러치 디스크, 클러치 커버

- ① 가공, 변경 등의 개조는 허용하지 않는다.

2. 트랜스미션

- ① 가공, 변경 등의 개조는 허용하지 않는다.
- ② 미션 수리는 센터가 아닌 곳에서도 허용 하나 순정과 동일해야 한다.

3. 변속 레버

- ① 가공, 변경 등의 개조는 허용하지 않는다.

4. 시프트 노브

- ① 변경할 수 있다. 단, 시프트 패턴은 운전석에서 쉽게 식별할 수 있도록 표시하여야 한다.

5. 디퍼렌셜 및 LSD

- ① 가공, 변경 등의 개조는 허용하지 않는다.

6. 최종감속 비

- ① 가공, 변경 등의 개조는 허용하지 않는다.

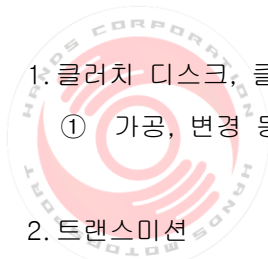

제 9조 - 제동 장치

1. 브레이크 시스템

- ① 가공, 변경 등의 개조를 허용한다. 단, 대회기술위원장이 안전하지 않은 차량으로 판단하는 경우, 그 지시에 따라야 한다.

2. 덕트

- ① 가공, 변경 등의 개조를 허용한다. 단, 대회기술위원장이 안전하지 않은 차량으로 판단하는 경우, 그 지시에 따라야 한다.

제 10조 - 서스펜션

가공, 변경 등의 개조를 허용한다. 단, 대회기술위원장이 안전하지 않은 차량으로 판단하는 경우, 그 지시에 따라야 한다.

제 11조 - 타이어와 휠

1. 타이어는 HM 지정부품을 의무적으로 장착 사용하여야 한다.

- ① 지정부품 : 금호타이어(V720) (16년 이후 제조)

2. 타이어 및 휠은 어떠한 경우에도 다른 부분과 접촉하여서는 아니 된다.

3. 타이어 중심으로부터 바깥쪽/안쪽 각각 55mm의 범위 내는 공식차량검사 시 타이어 그루브 깊이를 3mm 이상 확보하여야 한다. 또한 항상 타이어의 모든 마모 인디케이터가 보여야 한다.

4. 가공된 타이어 또는 대회기술위원장이 가공하였다고 판단하는 타이어는 사용을 허용하지 않는다.

5. 원업, 쿨다운, 용제 도포 등은 허용하지 않는다.

6. 너트의 재질 및 형상의 변경은 허용한다. 단, 아우터 림 바깥으로 돌출하여서는 아니 된다.

7. 휠 스페이서의 사용은 허용한다. 단, 휠, 타이어가 펜더 밖으로 돌출해선 안된다.

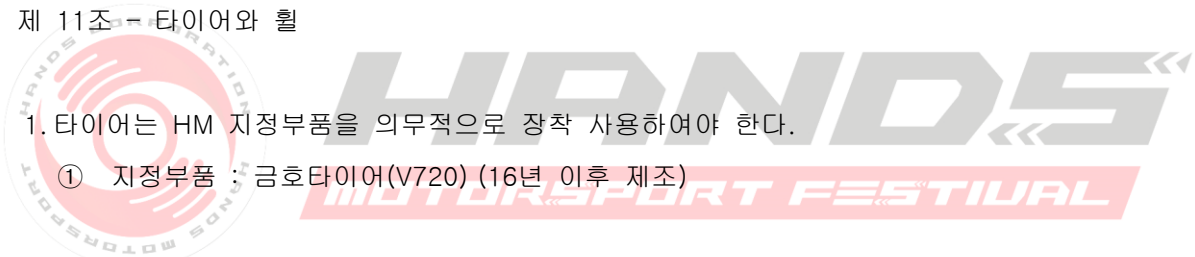

8. 타이어의 위치 교환을 허용하나 타이어를 탈거하여 안팎의 트레드를 바꾸는 행위는 금지되며, 타이어 마킹이 항상 차량 외부에서 보여야 한다.

제 12조 - 차체

1. 자동차등록번호판

① 가공, 변경 등의 개조는 허용하지 않는다. 단, 경기 중에는 리버리 플레이트를 장착하여야 한다.

2. 공력 장치

① 추가 및 가공, 변경 등의 개조는 허용한다.

3. 보닛

① 가공, 변경 등의 개조는 허용하지 않는다.

4. 트렁크

① 가공, 변경 등의 개조는 허용하지 않는다. 단, 경기 중에는 트렁크 댐퍼를 제거하여야 한다.

5. 범퍼

① 가공, 변경 등의 개조는 허용한다.

6. 사이드 미러

① 가공, 변경 등의 개조는 허용한다.

7. 프론트 윈드실드

① 가공, 변경 등의 개조는 허용하지 않는다.

② 틴팅을 허용하지 않는다.

③ 리버리킷 이외의 스티커를 부착할 수 없다. 단, 대회기술위원장이 필요성과 안전성을 인정하는 스티커는 부착할 수 있다.

8. 측면 유리창 및 후면 유리창

① 가공, 변경 등의 개조는 허용하지 않는다.

② 틴팅을 허용하나 유리와 틴팅 필름의 총 투과율이 35% 이상이어야 한다. 단, 대회기술위원장이 안전하지 않다고 판단하는 경우 틴팅 및 스티커의 제거를 지시할 수 있다.

③ 서킷주행 중에는 원칙적으로 측면 유리창을 개방할 수 없다, 차량 외부에서 가이드라인 스티커가 항상 보여야 한다.



HANDS
MOTORSPORT FESTIVAL

- 1) 지정부품: HANDS MOTORSPORT 가이드라인 스티커 좌/우 세트 (부착 위치는 대회 특별규칙서 또는 공식통지 참조)

9. 보디 보강

- ① 에폭시 등 충전재 주입(출고 시부터 충전되어 있는 부분은 제외함)을 포함하여 일체의 보강은 허용하지 않는다.

10. 타워바, 브레이크류

- ① 추가 및 가공, 변경 등의 개조는 허용한다.

11. 엔진 언더 커버

- ① 추가 및 가공, 변경 등의 개조는 허용한다.

12. 헤드램프

- ① 가공 변경할 수 있다. 단, 「자동차 및 자동차부품의 성능과 기준에 관한 규칙」(국토교통부령 제164호) 관련 조항에 위배되어서는 아니 되며, 순정 어셈블리 부품으로 교환하지 않는 경우 해당 항목의 구조변경을 완료하여야 한다.

13. 안개등

- ① 가공 변경할 수 있다. 단, 「자동차 및 자동차부품의 성능과 기준에 관한 규칙」(국토교통부령 제164호) 관련 조항에 위배되어서는 아니 되며, 순정 어셈블리 부품으로 교환하지 않는 경우 해당 항목의 구조변경을 완료하여야 한다.

14. 그릴

- ① 가공, 변경 등의 개조는 허용하지 않는다.

15. 리어 콤비네이션 램프

- ① 가공 변경할 수 있다. 단, 「자동차 및 자동차부품의 성능과 기준에 관한 규칙」(국토교통부령 제164호) 관련 조항에 위배되어서는 아니 되며, 순정 어셈블리 부품으로 교환하지 않는 경우 해당 항목의 구조변경을 완료하여야 한다.

16. 트랜스폰더

- ① 트랜스폰더는 지정부품을 사용한다.

- 1) 지정부품: MYLAPS Transponder Holder

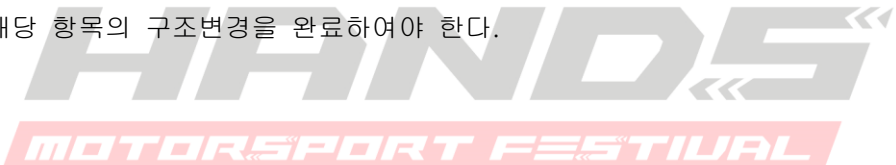
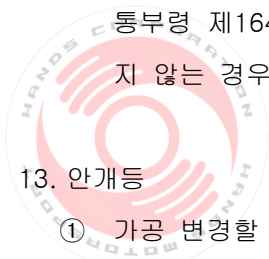

② 트랜스폰더 위치 (권장 위치)

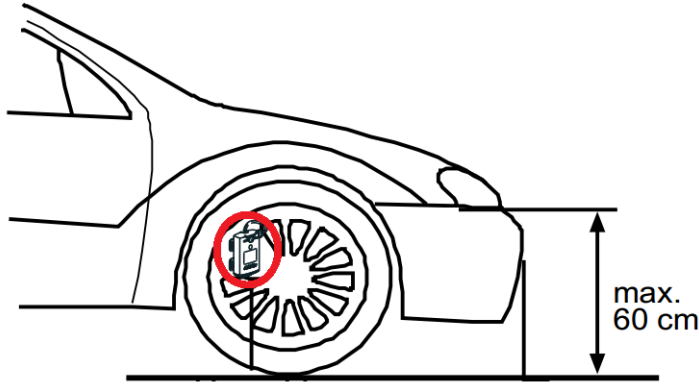

Transponder placement options

- ③ 경기 참가자는 경기 중의 차량 파손 및 트랜스폰더 홀더의 장착 불량으로 인한 트랜스폰더의 손망실에 대하여 손해배상하여야 한다.

제 13조 - 차체 내부

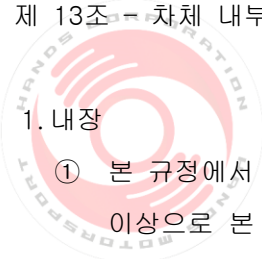

HANDS

1. 내장

- ① 본 규정에서 정하고 있는 부품의 설치에 수반하는 최소한의 내장재 절제는 허용한다. 그 이상으로 본 규정에서 정하고 있지 않은 차량 내장의 모든 부품에 대하여 절제 및 가공하는 것을 허용하지 않는다.

2. 방음재

- ① 가공, 변경 등의 개조는 허용하지 않는다.

3. 스티어링 휠

- ① 변경할 수 있다. 단, 해당 항목의 구조변경을 완료하여야 한다.

4. 시트

- ① 운전석 시트에 한하여 변경을 허용한다. 단, 해당 항목의 구조변경을 완료하여야 한다.
② 조수석 시트(헤드레스트 포함)를 변경하거나 탈거하여서는 아니 된다.
③ 리어 시트를 탈거하여서는 아니 된다. 단, 리어 시트의 운전석 측 바닥 쿠션은 탈거할 수 있다.

5. 히터, 에어컨

① 히터 및 에어컨의 제거는 허용하지 않으며, 정상적으로 작동하여야 한다.

6. 오디오, 스피커

① 가공, 변경, 탈거 등의 개조는 허용하지 않으며, 정상적으로 작동하여야 한다. 단, 헤드 유닛의 단품 교환을 허용한다.

7. 보조 미터 (수온계, 유온계 등)

① 사용을 허용하지 않는다.

8. 데이터 로거

① GPS 방식의 데이터 로거에 한하여 사용할 수 있으며, 전원이 내장 배터리 또는 시가 라이터 소켓인 제품만 설치할 수 있다. (OBD2 사용가능)

9. 랩 타임 자동 계측 장치

① 랩 측정이라는 1개 목적을 가진 제품이면서, 전원이 내장 배터리 또는 시가 라이터 소켓인 제품만 설치할 수 있다.

10. 바닥 매트

① 경기 중에 바닥 매트는 제거하여야 한다.

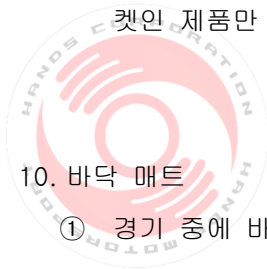

제 14조 - 규정의 해석

① 본 규정은 대한민국 법의 기준에 적합하면서 가급적이면 가공, 변경 등의 개조 범위를 최소화한 차량으로 공평한 조건 하에서 더 많은 사람이 참여할 수 있도록 만들어진 것으로, 본 규정의 해석에 대하여 논쟁이 발생하는 경우 대회기술위원장의 해석을 최종적으로 따른다.

HANDS MOTORSPORT FESTIVAL 2017

경기 참가자 여러분께

2017년 8월 10일

공식통지 No.2017-01 (BMW M-TT)

핸즈모터스포츠

[타이어]

개정 전 (대회 차량 규정 제 11 조 1)	개정 후
타이어는 HM 지정부품을 의무적으로 장착 사용하여야 한다. 지정부품 : 금호타이어 215/45/R17 V720	타이어는 HM 지정부품을 의무적으로 장착 사용하여야 한다. 지정부품 : 금호타이어 215/45/R17 V720 (16년 이후 제조)



HANDS
MOTORSPORT FESTIVAL